

【立面図】

【平面図】

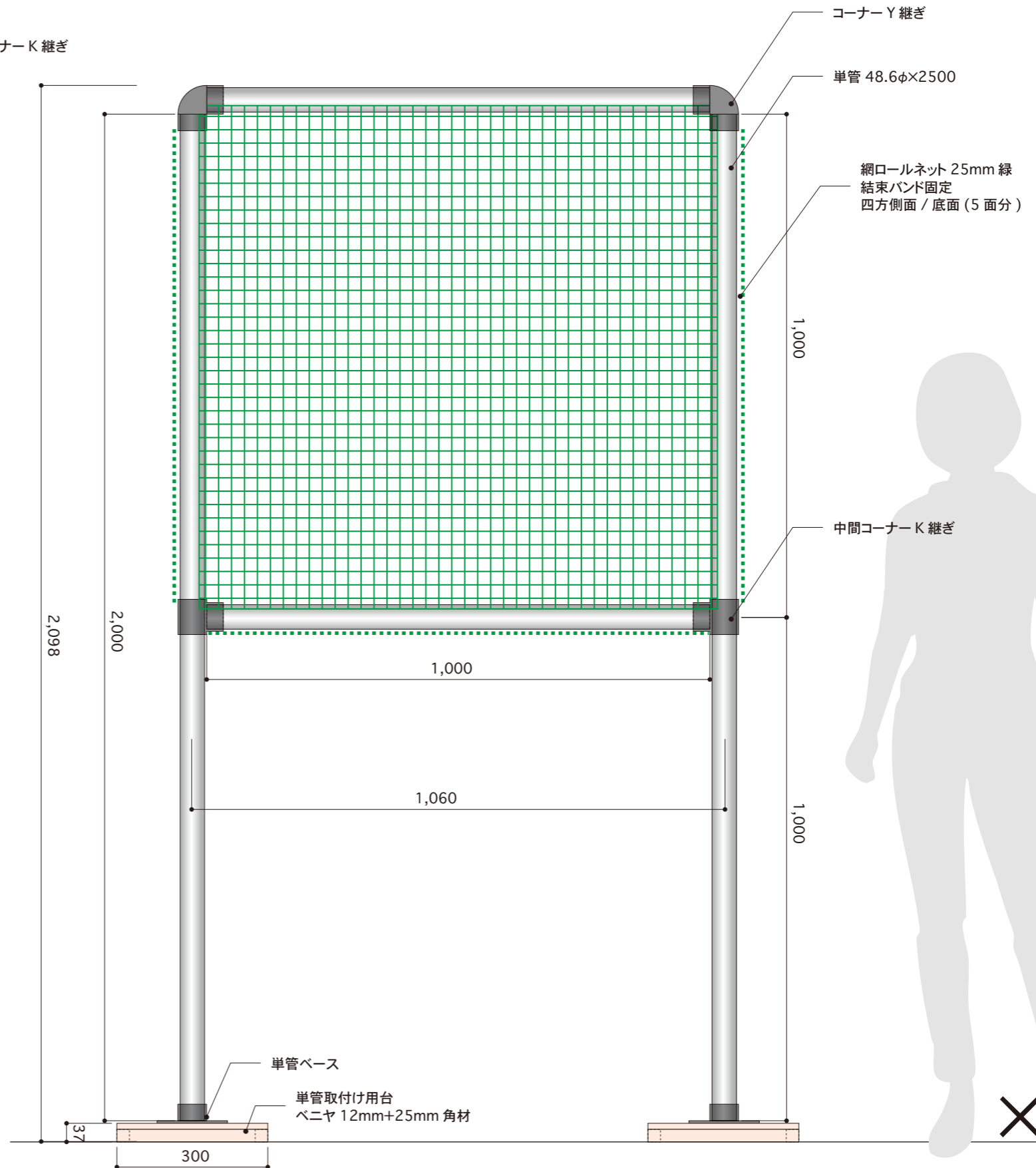
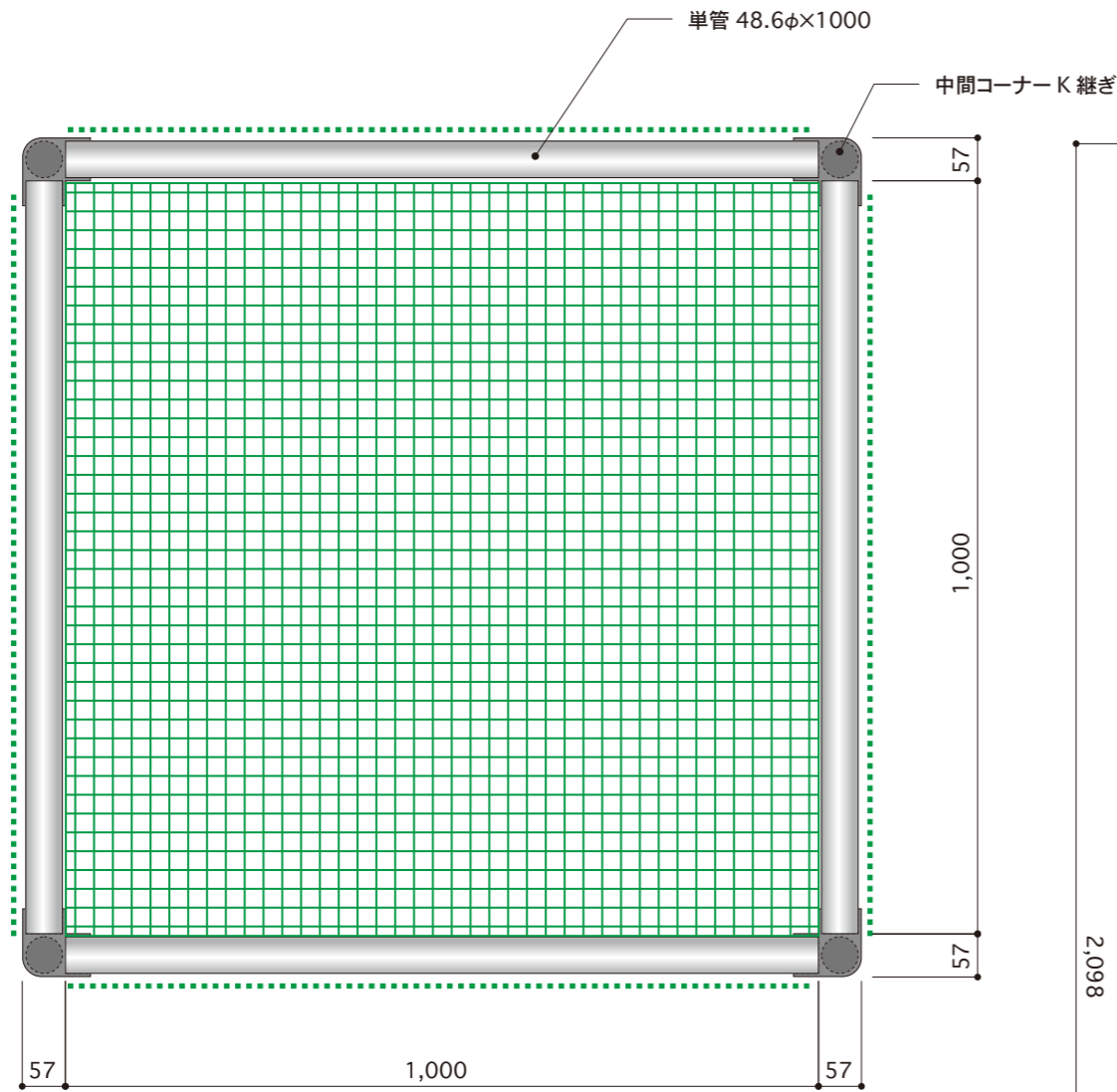

【必要部材】

- 単管 48.6φ×1000mm×8 本
- 単管 48.6φ×2000mm×4 本
- 中間コーナー K 継ぎ ×4 個
- コーナー Y 継ぎ ×4 個
- 単管用ベース ×4 個
- 網ロールネット 25mm
- 結束バンド (黒) 150mm

×2 セット

×2 台

memo	愛知県工業高校生ロボット競技大会 2026 ROBOT RUGBY2026	project 15. 得点エリア 1	scale S=1/10 (A3)	design	no. 01
	会期:2026/12/20(日)	title 詳細図	date 2026/4/24 2026/5/15		

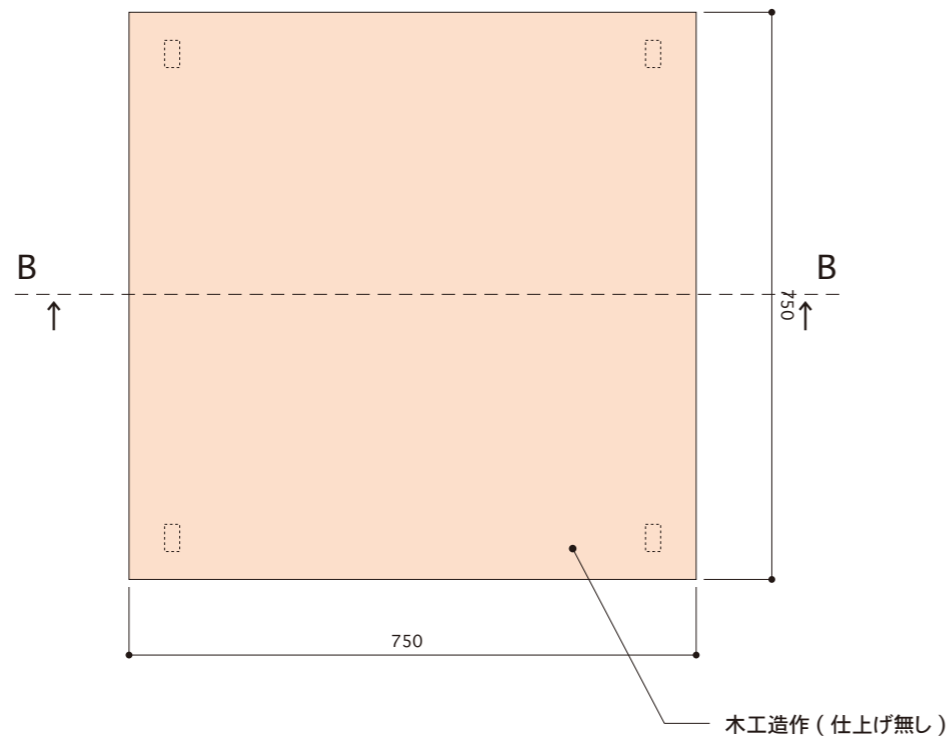

【A-A 断面図】

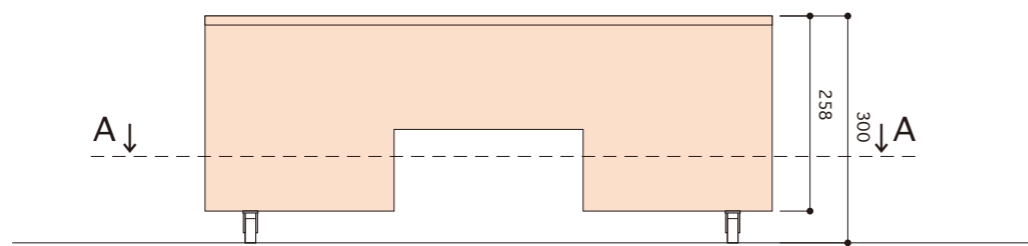
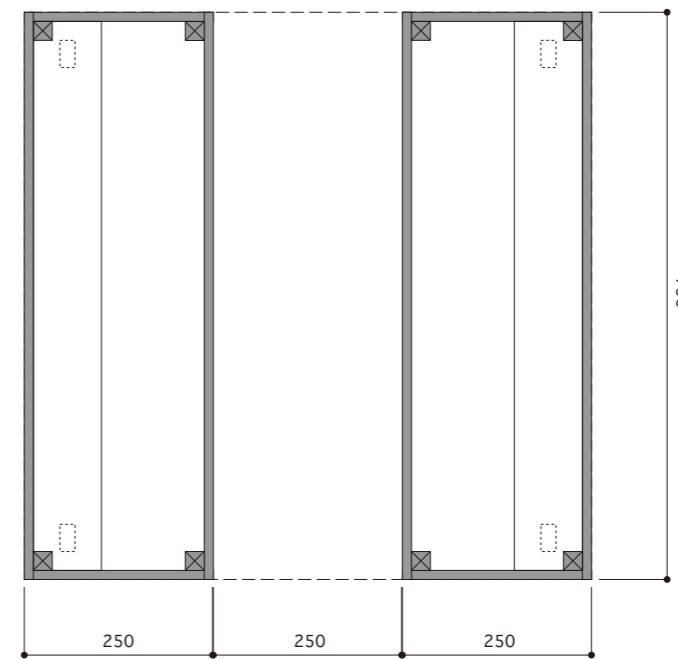

【B-B 断面図】

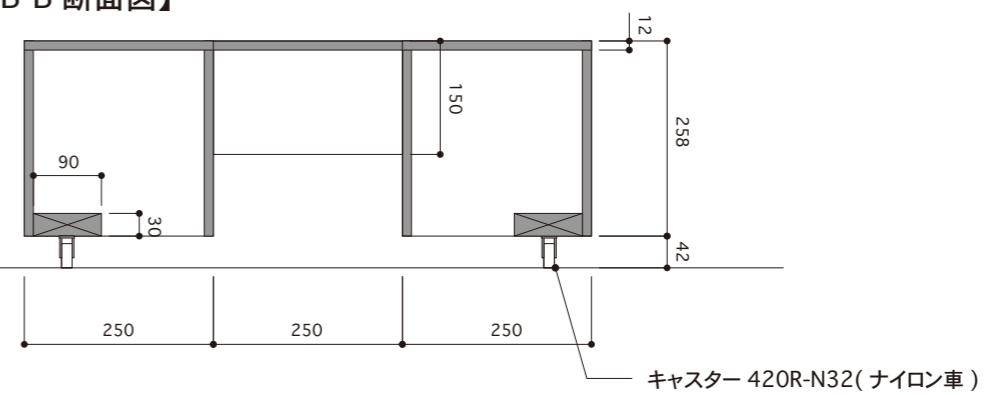

×8 台

memo	愛知県工業高校生ロボット競技大会 2026 ROBOT RUGBY2026	project 11. スクラムボックス	scale S=1/10 (A3)	design	no. 02
	会期:2026/12/20(日)	title 詳細図	date 2026/4/24		

【平面図】



【正面図】

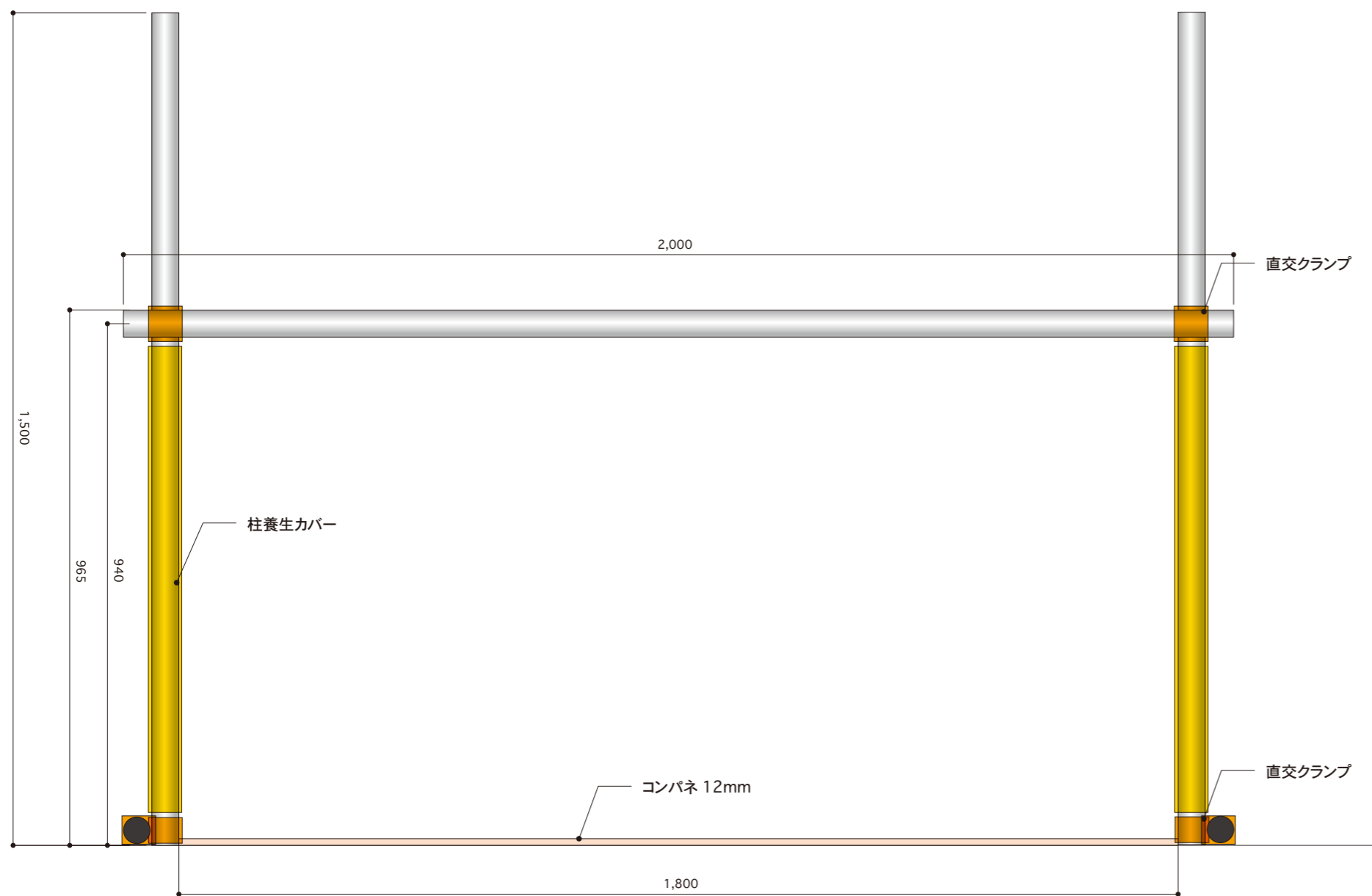

【側面図】

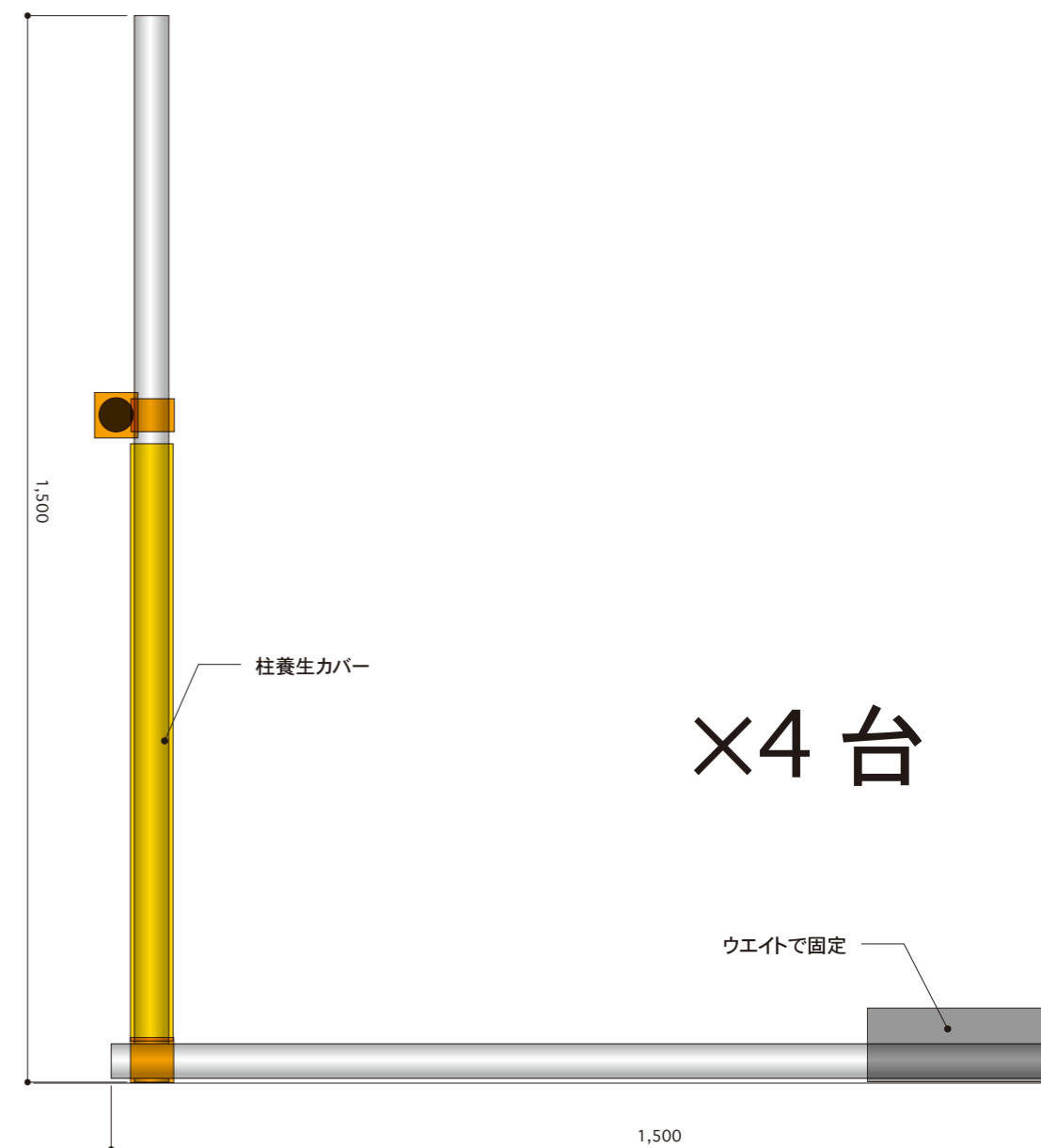

×4 台

memo	愛知県工業高校生ロボット競技大会 2026 ROBOT RUGBY2026	project	14. ゴールポスト	scale	S=1/10 (A3)	design	no. 03
	会期:2026/12/20(日)	title	詳細図	date	2026/4/24 2026/5/15		